

# EPOS

## CEHS-SN 02

SNOM adapter cable  
for electronic hook switch

- EN Quick Guide
- DE Kurzanleitung
- FR Guide express
- IT Guida rapida
- ES Guía rápida
- PT Guia Rápido
- NL Mini handleiding
- EL Γρήγορος οδηγός
- DA Kvikvejledning
- SV Snabbguide
- FI Pikaopas
- PL Skrócona instrukcja obsługi
- RU Краткое руководство
- TR Hızlı Kılavuz
- JA クイックガイド

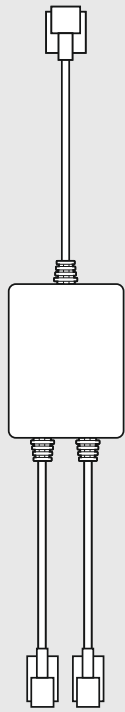

Package contents | Lieferumfang | Contenu de la boîte | Contenuti della confezione | Contenido del embalaje | Conteúdo da embalagem | Inhoud verpakking | Περιεχόμενα συσκευασίας | Pakkens inhoud | Innehåll i förpackningen | Pakkauksen sisältö | Zawartość opakowania | Содержимое упаковки | Kutunun içeriği | パッケージ内容

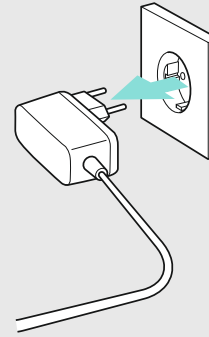
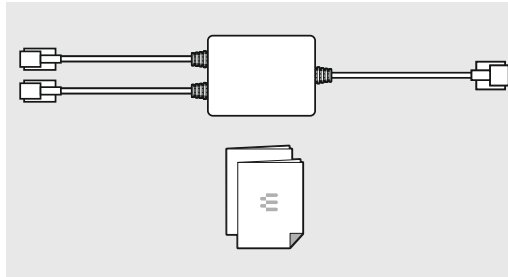

- ▷ Before connecting the adapter cable, disconnect the base station from the mains.
- ▷ Trennen Sie die Basisstation vom Netz, bevor Sie das Adapterkabel anschließen.
- ▷ Avant de connecter le câble adaptateur, déconnecter la base de l'alimentation secteur.
- ▷ Prima di connettere il cavo adattatore, disconnettere la postazione di base dall'alimentazione.
- ▷ Antes de conectar el cable adaptador, desconecte la estación base de la red eléctrica.
- ▷ Antes de ligar o cabo adaptador, desligue a estação de base da electricidade.
- ▷ Haal de stekker van het basisstation uit het stopcontact vóór het aansluiten van de adapterkabel.
- ▷ Πριν συνδέσετε το καλώδιο προσαρμογέα, αποσυνδέστε τον σταθμό βάσης από το δίκτυο.
- ▷ Før adapterkablet tilsluttes, skal basestationens strømstik tages ud af stikkontakten.
- ▷ Frákkoppla basstationen frá elnätet innan du ansluter adapterkabeln.
- ▷ Irrota tukiaseman virtajohto pistorasiasta ennen sovitinjohdon liittämistä.
- ▷ Przed połączeniem kabla przejściowego, odłączyc stację bazową od źródła zasilania.
- ▷ Перед подключение переходного кабеля отключите базовую станцию от сети электропитания.
- ▷ Frákkoppla basstationen frá elnätet innan du ansluter adapterkabeln.
- ▷ アダプターケーブルの接続前にベースステーションの主電源を切ってください。

### 1 Base station | Basisstation | Base | Postazione di base | Estación base | Estação de base | Basisstation | Σταθμός βάσης | Basestation | Basstation | Tukiasema | Stacja bazowa | Базовая станция | Basstation | ベースステーション |

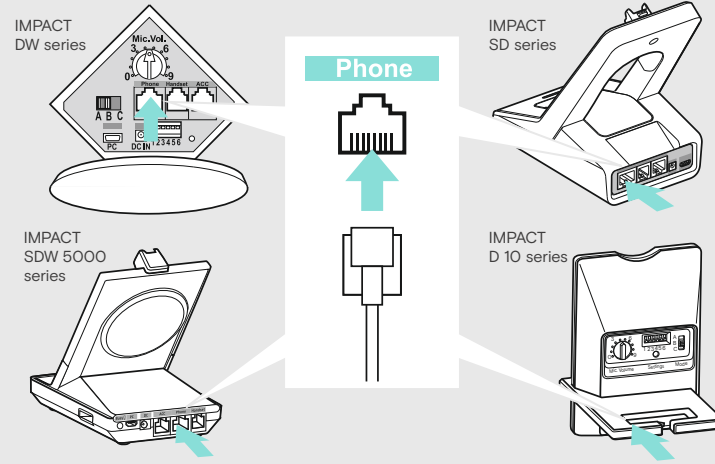

### 2 DW/SD/D10 series

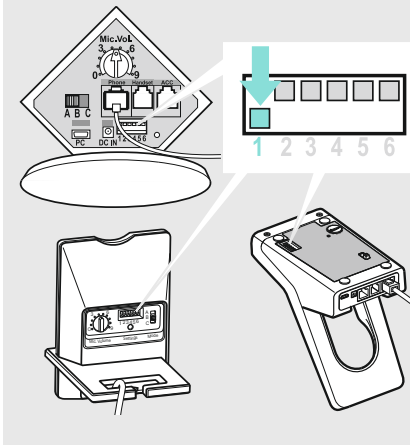

### SDW 5000 series

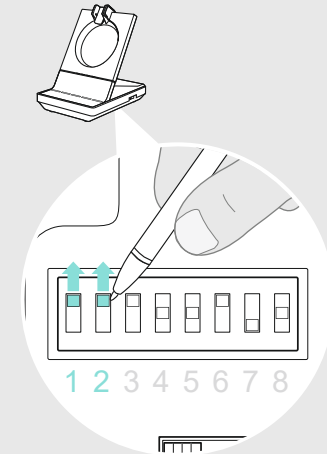

Advanced configuration: EPOS Connect [www.eposaudio.com/connect](http://www.eposaudio.com/connect)

[www.eposaudio.com/support](http://www.eposaudio.com/support)



[www.eposaudio.com/connect](http://www.eposaudio.com/connect)

In compliance with:

Europe	CE	
USA	FC	
Canada	CAN ICES-3(B)/NMB-3(B)	
Australia/New Zealand		

DSEA A/S

Kongebakken 9, DK-2765 Smørum, Denmark  
[www.eposaudio.com](http://www.eposaudio.com)

Printed in China, Publ. 08/20, 770-00222/A05

### 3

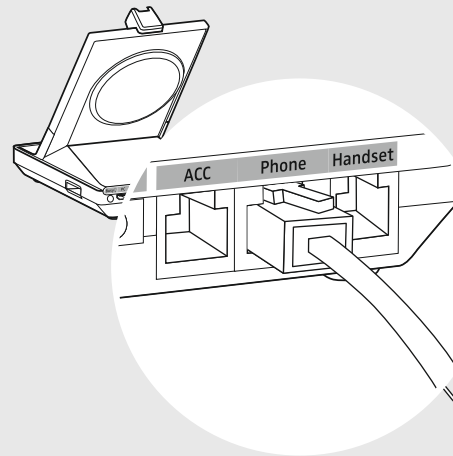

Base of the telephone | Unterseite Telefon | Base du téléphone | Base del telefono | Base del teléfono | Base do telefone | Basis van de telefoon | Βάση του τηλεφώνου | Telefonens underside | Telefonens bas | Puhelimen pohja | Podstawa telefonu | База телефона | Telefonens bas | 電話のベース

